

INSTRUKCJA OBSŁUGI



PRO EX Intelligentne Mierniki Tablicowe

Mierniki napięcia serii PRO EX U51
1-fazowe

Dziękujemy za zakup produktu firmy ARTEL.

Nasz zakres produkcji mierników parametrów elektrycznych obejmuje:

PRO – przetworniki przemysłowe sygnałów

PRO EX – inteligentne cyfrowe mierniki tablicowe

MDM 3100 – wielofunkcyjny miernik tablicowy parametrów energetycznych

Prosimy o dokładne zapoznanie się z instrukcją obsługi przed przystąpieniem do instalacji, eksploatacji i obsługi przyrządu.



Symbol oznacza, że istnieje potencjalne zagrożenie elektrycznością, które może spowodować ciężkie obrażenia lub porażenie elektryczne.



Symbol przypomina o możliwości wystąpienia potencjalnego zagrożenia.

Dla zachowania bezpieczeństwa, należy wykorzystywać przyrządy wyłącznie zgodnie z przeznaczeniem. Jest szczególnie zalecane przestrzegać poniższych instrukcji.

1. Podłączać zasilanie i obciążenie zgodnie z wartościami znamionowymi
2. Należy upewnić się, że podłączenie jest prawidłowe dla uniknięcia zagrożeń, jakie mogą wynikać z nieprawidłowego podłączenia
3. Należy odłączyć zasilanie przed obsługą przyrządu.
4. Należy zawsze pozostawić pewną wolną przestrzeń pomiędzy przyrządem i innymi urządzeniami, obudową itp.

Oświadczenie

Instrukcja odpowiada właściwości mierników PRO EX wyprodukowanych w czasie jej publikacji. Przyrząd może być wyposażony w specjalną wersję oprogramowania, która będzie wtedy zawierała dodatkowe szczegóły.

Instrukcja została wykonana z założeniem, że zawiera kompletne i dokładne informacje. Instrukcja podlega weryfikacji ale nie bierzemy na siebie odpowiedzialności za ewentualne występujące w niej błędy lub nieścisłości.

Producent zastrzega sobie prawo do zmian i ulepszeń w produkowanych wyrobach bez obligatoryjnego obowiązku wprowadzania tych zmian i ulepszeń do wcześniej dostarczonych wyrobów.

I. Instrukcja obsługi mierników PRO EX

I.1 Profil mierników

Seria Pro EX to inteligentne cyfrowe mierniki tablicowe, które w swojej modułowej obudowie mogą zawierać, w zależności od wykonania, wyjście analogowe, RS-485, ustawienia limitów alarmów i wyjścia przekaźnikowe. Przyrządy spełniają wymagania norm GB/T13978-2008, GB/T13850-1998, IEC1010 i EN61010.

1.2 PRO EX

Serię PRO EX stanowią mierniki:

PRO EX U51/I51/DU51/DI51/P51/F51/T51/L51 (w skrócie seria EX51)

PRO EX U53/I53/P53/Q53/S52 (w skrócie EX53)

1.3 Specyfikacja techniczna (ogólna)

Klasa dokładności : klasa 0,2 klasa 0,5 klasa 1,0
Zasilanie : 85~265V AC/DC
Pobór mocy : $\leq 3VA$ (moduły 48x96mm), $\leq 5VA$ (moduły 96x96mm)
Stabilność wskazań : zmiana roczna $\leq \pm 0,2\%$
Współczynnik wpływu temp. : 100ppm

Przeciążenie wejść : przeciążenie ciągłe $\leq x1,2$ (dla prądu i napięcia)
przeciążenie chwilowe $\leq x3$ (napięcie), $\leq x30$ (prąd)

Wyjście analogowe : stałe napięcie, R zewn. $\geq 250\Omega$ (wyjście 0~5V)
stały prąd, R zewn. $\leq 500\Omega$ (wyjście 4~20mA)
R zewn. = ∞ , Limit napięcia $\leq 20V$
Przebieg zmienny $\leq 18mV$ (szczyt-szczyt)
Czas zwłoki $\leq 300ms$ (wyk. specjalne $\leq 100ms$)

Wyjścia: 4~20mA, 0~20mA, 0~10mA, 0~1mA,
4~20mA, 0~1V, 0~5V, 0~10V

Komunikacja : RS-485com, Modbus (protokół Modbus-RTU)

Wyjścia przekaźnikowe : stałe rozwarcie, obciążenie styku 5A/250V AC,
10A/24V DC

Górny limit alarmu: jeżeli wejście $>$ od górnego limitu, przekaźnik H jest zwarty,
LED H jest włączony, migotanie identyfikatora

Zwalnianie alarmu górnego limitu: jeżeli wejście \leq ustawiony limit górny minus
rzeczywista wartość powrotna to przekaźnik H zostaje
rozwartry i LED H przestaje świecić. Wskazania powinny
powrócić do normalnego stanu po wciśnięciu dowolnego
przycisku.

Dolny limit alarmu: jeżeli wejście $<$ od dolnego limitu, przekaźnik L jest zwarty,
LED L jest włączony (świeci się)

Zwalnianie alarmu dolnego limitu: jeżeli wejście \geq ustawiony limit dolny plus
rzeczywista wartość powrotna to przekaźnik L zostaje
rozwartry i LED L przestaje świecić. Wskazania powinny
powrócić do normalnego stanu po wciśnięciu dowolnego
przycisku.

Odporność na przebicie : 2500V

Rezystancja izolacji : $\geq 100M\Omega$

Temperatura i wilgotność pracy : -10~55°C, RH $\leq 95\%$ (bez kondensacji)

Składowanie	: -40~85°C, RH ≤ 95%
Wymiary	: EX51 48x96x76mm, EX53 96x96x76mm
Masa	: EX 51 ok., EX53 ok.
Instalacja	: montaż tablicowy (panelowy)
Rozmiary otworów montażow.	: EX51 46x94mm, EX53 91x91mm

1.4 Specyfikacja techniczna

1.4.1 PRO EX U51 jednofazowe mierniki tablicowe napięcia AC

1.4.1.1 Dane techniczne

Podłączenie	: do instalacji 1-fazowej
Wejście	: 57,7 ~ 600V AC
Zakres PT(VT)	: 0,1 ~ 6500
Limity ustawień alarmów	: Limit górny ($\leq 1,2 \times$ pełny zakres) Limit dolny ($<$ od limitu górnego) (W przypadku zmian ustawienia wartości VT limity należy dostosować do tej zmiany manualnie. Należy zwrócić uwagę na jednostki. Co do szczegółów przełączeń pomiędzy V i kV patrz rozdział 1.5.2, pkt10)
Wartość powrotna	: 0,1~25,5, i $\leq 1/2 \times$ (górny limit – dolny limit).
Rzeczywista wartość powrotna = wartość powrotna ustawiona x PT	

1.4.1.2 PRO EX U51 Schematy techniczne

1) Schemat blokowy (dla typu o pełnej konfiguracji)

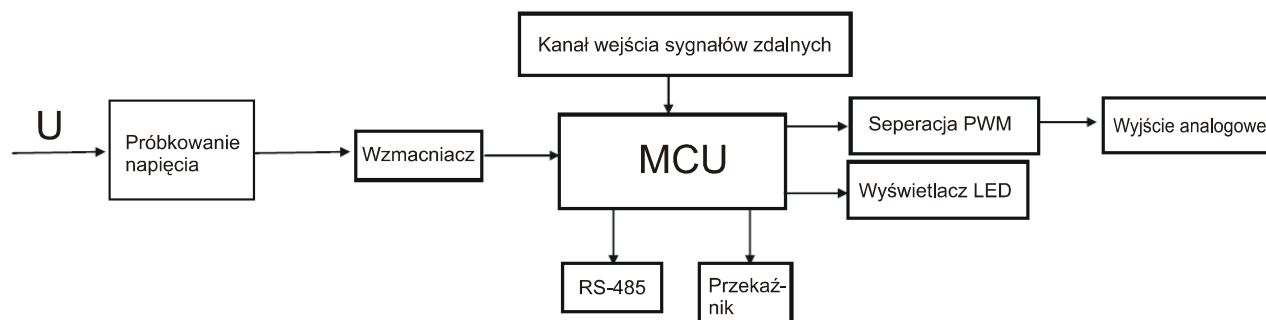

2) Schemat podłączeń (dla typu o pełnej konfiguracji)

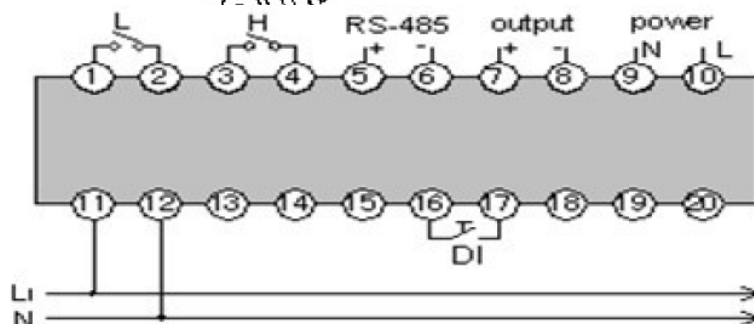

Uwaga: DI oznacza wejście sygnałów zdalnych

1.5 Obsługa i wygląd panelu miernika

1.5.1 Wygląd i obsługa panelu

Opis sygnalizatorów:



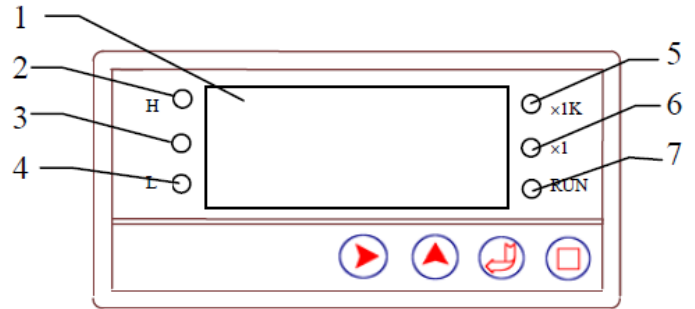



1. Ekran wyświetlacza
2. LED sygnalizacji górnego limitu
3. LED sygnalizujący „minus”
4. LED sygnalizacji dolnego limitu
5. LED sygnalizacji jednostki „kV”
6. LED sygnalizacji jednostki „V”
7. LED sygnalizacji trybu „RUN”

















Panel przedni miernika

Uwaga: Jeżeli po uruchomieniu LED jednostek x1 świeci się w dowolny sposób i PT (lub CT lub CTxPT) x, zakres miernika ≥ 1000 to zaświeca się wskaźnik LED x1K informujący o wyświetlaniu napięcia w kV.

1.5.2 Opis funkcji przycisków







1.  W trybie modyfikacji parametrów, przesuwa kursor do prawej cyfry
2.  Przycisk „+”. W trybie modyfikacji parametrów dodaje 1 do cyfry. Jeżeli ustawiana jest szybkość transmisji wciśnięcie przycisku powoduje wybieranie prędkości transmisji 19200, 9600, 4800, 2400 lub 1200. Przy ustawianiu typu instalacji wciśnięcie wybiera 3P3W lub 3P4W.
3.  Przycisk „-”. W trybie modyfikacji parametrów odejmuje 1 od cyfry. Jeżeli ustawiana jest szybkość transmisji wciśnięcie przycisku powoduje wybieranie prędkości transmisji 19200, 9600, 4800, 2400 lub 1200. Przy ustawianiu typu instalacji wciśnięcie wybiera 3P3W lub 3P4W. Przy ustawianiu poziomu alarmu (S32) wciśnięcie przycisku pozwala na wybór P lub Q (tylko dla serii PRO EX 53).
4.  W trybie ustawień (SET UP), w głównym menu, miernik udostępnia wejście do statusu modyfikacji ustawień.
5.  W trybie ustawień (SET UP), gdy wyświetlane jest główne menu po wciśnięciu przycisku miernik przechodzi do następnego submenu. W trybie modyfikacji parametrów, po wciśnięciu przycisku miernik opuszcza bieżące ustawienia bez ich zapisu i powraca do głównego menu.
6.  W trybie ustawień (SET UP), gdy wyświetlane jest główne menu po wciśnięciu przycisku miernik przechodzi do następnej strony. W trybie modyfikacji parametrów wciśnięcie powoduje skasowanie ustawień lub przesłanie ustawień i powrót do głównego menu (tylko dla serii PRO EX 53 - mierniki trójfazowe).

7.  W trybie ustawień (SET UP), gdy wyświetlane jest główne menu wciśnięciu przycisku otwiera menu i pozwala na przejście do trybu modyfikacji parametrów. W trybie modyfikacji parametrów wciśnięcie powoduje przesłanie modyfikacji i przejście do następnej strony głównego menu (tylko dla serii PRO EX 53 – mierniki trójfazowe).
8.  +  Wciśnięcie i przytrzymanie przycisków przez 3 s powoduje przejście miernika ze statusu pomiarów do ustawień (SET UP).
9.  +  Wciśnięcie i przytrzymanie przycisków przez 3 s powoduje przejście miernika ze statusu pomiarów do ustawień (SET UP) (tylko dla serii PRO EX 53):
10.  +  Przyrząd zmienia jednostki metryczne pomiędzy 1 i 1k
11.  +  Podczas zmiany parametrów, kursor przesuwa się w pętli do prawej cyfry. Gdy limit alarmowy, zwalnia alarm.
12.  +  Wciśnięcie i przytrzymanie przycisków przez 3 s w trybie modyfikacji parametrów przesuwa kursor w pętli do prawej cyfry. W statusie alarmu wciśnięcie i przytrzymanie przycisków przez 3 s zatrzymuje migotanie diody LED.
13.  +  Wciśnięcie i przytrzymanie przycisków przez ponad 3 s – wyświetla się  i użytkownik powinien wprowadzić hasło dostępu (inicjujące hasło jest „1111”). Należy wcisnąć  dla potwierdzenia i wejścia w tryb ustawień (SET UP).







1.5.3 Przykłady









Przykład 1.









Miernik napięcia AC PRO EX U51 z wejściem napięcia 0~600V i RS-485. Adres miernika jest 5, prędkość transmisji 9600bps. Gdy napięcie wejściowe będzie większe od 500V ma uruchomić się alarm dla górnego limitu, a gdy napięcie < 4950V dla górnego limitu ma nastąpić rozwarcie przełącznika. Gdy napięcie wejściowe będzie mniejsze od 1000V ma uruchomić się alarm dla dolnego limitu, a gdy napięcie > 1050 dla dolnego limitu ma nastąpić rozwarcie przełącznika. Max wejście sygnału napięciowego jest 500V, a hasło należy zmienić z 1111 na 1234. Kolejne kroki są następujące:









1. Wcisnąć i przytrzymać przez 3s przyciski  +  , aż wyświetli się  , pierwsza cyfra migocze – zmienić ją wciskając  na „1”, następnie wcisnąć  aby przejść do drugiej cyfry, wcisnąć  zmienić cyfrę na „1” .. i tak kolejno wprowadzić 4 cyfry „1”. Następnie wcisnąć  dla







zatwierdzenia ustawienia, pojawi się menu A (zg z tabelą 1 niżej).







2. Gdy pojawi się menu A zg z tabelą 1 to wciskając  i  modyfikujemy adres na , zatwierdzamy bieżące zmiany  i przechodzimy do ustawień submenu B (patrz tabela 1).









3. Gdy pojawi się menu prędkości transmisji wcinać  aż do wyboru  na  wcisnąć  dla zatwierdzenia.







4. Wciskamy  i wyświetla się menu I z tabeli 1, następnie wciskamy  dla otwarcia ustawienia PT. Wciskamy  i  dla zmiany ustawienia na   , i zatwierdzamy zmiany przyciskiem .



5. Wciskamy  i wyświetla się menu C z tabeli 1, następnie wciskamy  dla otwarcia ustawiania wartości górnego limitu. Wciskamy  i  do zmiany ustawienia na „”. Zatwierdzamy ustawienie.

6. Wciskamy  i wyświetla się menu E z tabeli 1, wciskamy  dla otwarcia ustawiania dolnego limitu. Wciskamy  i  do zmiany ustawienia na „”. Zatwierdzamy ustawienie.

7. Wciskamy  i wyświetla się menu E z tabeli 1, wciskamy  dla otwarcia ustawień wartości powrotnej. Wciskamy  i  do zmiany ustawienia na „”. Zatwierdzamy ustawienie.

8. Wciskamy  i wyświetla się menu M z tabeli 1, wciskamy  dla otwarcia ustawień max wartości wejścia sygnału napięcia AC. Wciskamy  i  do zmiany ustawienia na „”. Zatwierdzamy ustawienie.

9. Wciskamy  i wyświetla się menu F z tabeli 1, wciskamy  dla modyfikacji hasła przyciskami  i  na „”. Zatwierdzić.

10. Wciskamy  i wyświetla się menu G z tabeli 1, następnie ponownie wciskamy  i opuszczamy tryb ustawień.













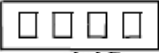

























Uwaga: należy zapamiętać hasło, jeżeli hasło zostanie zagubione, prosimy o kontakt z dystrybutorem.















Przykład 2.

PRO EX P53 mierni mocy czynnej z wejściem ACV 57,7~600V AC, z wejściem prądowym 0~5A, instalacja 3P4W, RS-485.

Zakładamy adres miernika 5, prędkość transmisji 9600bps, PT=1, CT=1, górny limit mocy czynnej (dla 3 faz) 10kW, dolny limit 300W, wartość powrotna 20W i pełny analogowy zakres dla napięcia AC 600V, dla prądu AC 5A, dla mocy czynnej (dla 3faz) 9kW, hasło będzie z mienione z „1111” na „0001”.

kroki konfiguracji miernika są następujące:

1. Wcisnąć i przytrzymać przez 3s przyciski  + , aż wyświetli się , pierwsza cyfra migocze – zmienić ją wciskając  na „1”, następnie wcisnąć  aby przejść do drugiej cyfry, wcisnąć  zmienić cyfrę na „1” .. i tak kolejno wprowadzić 4 cyfry „1”. Następnie wcisnąć  dla zatwierdzenia ustawienia, pojawi się menu A (zg z tabelą 1 niżej).
2. Gdy pojawi się menu A – zg z tabelą 1 – to wciskając  i  modyfikujemy adres na , zatwierdzamy bieżące zmiany  i przechodzimy do ustawień submenu B (patrz tabela 1).
3. Gdy pojawi się menu prędkości transmisji wciskać  aż do wyboru  na LCD, wcisnąć  dla przesłania danych i przejścia do menu I
4. Wyświetla się menu I z tabeli 1. Wciskamy  i , aż do zmiany ustawienia na  i zatwierdzamy zmiany przyciskiem .
5. Wyświetla się menu J z tabeli 1. Wciskamy  i , aż do zmiany ustawienia na  i zatwierdzamy zmiany przyciskiem .
6. Wyświetla się menu Z2 wyboru rodzaju instalacji. Wciskamy  i , aż do wybrania instalacji 3P4W i przesyłamy zmiany przyciskiem .
7. Wyświetla się menu C ustawienia górnego limitu (mocy). Wciskamy  i  dla uzyskania ustawienia 10.00 i następnie razem  z  dla aktywacji wskaźnika kW przesyłamy zmiany przyciskiem .
8. Wyświetla się menu D ustawiania dolnego limitu. Wciskamy  i  dla uzyskania ustawienia 300.0 i następnie razem  z  dla wyłączenia wskaźnika kW. Przesyłamy zmiany przyciskiem .
9. Wyświetla się menu E wartości powrotnej. Wciskamy  i  dla uzyskania ustawienia 20.0 i przesyłamy zmiany .
10. Wyświetla się menu Z1 (Aout) , które pomijamy – wciskamy .

11. Wyświetla się menu M pełnego analogowego sygnału napięcia na wejściu. Wciskamy  i  do uzyskania wartości 600.0 i przesyłamy zmianę .
12. Przechodzimy  do menu M pełnego analogowego sygnału prądu na wejściu. Wciskamy  i  uzyskania wartości 5.000 i przesyłamy zmianę .
13. Przyciskając  przechodzimy do menu Q pełnego analogowego wejścia mocy czynnej. Wciskamy  i  do uzyskania wartości 9000 i przesyłamy zmianę .
14. Wyświetla się menu F zmiany hasła dostępu. Dla zmiany hasła operujemy przyciskami  i  aż do uzyskania nowego hasła „0001”. Przesyłamy zmianę .
15. Wyświetli się menu G – wyjścia z trybu ustawień. Wciskamy  i opuszczamy SETUP powracając do trybu pomiaru (RUN).

Uwaga: należy zapamiętać hasło, jeżeli hasło zostanie zagubione, prosimy o kontakt z dystrybutorem.

Tabela 1

A	Addr	Ustawianie adresu com1.	Zakres: 1~255
B	BAUD	Ustawianie prędkości transmisji	19200, 9600, 4800, 2400, 1200, tabela opcji
C	HIGH	Ustawienia górnego limitu alarmu	
D	LOW	Ustawienia dolnego limitu alarmu	
E	BACK	Ustawienia wartości powrotnej alarmu	Zakres: 0~12MHz (limit-Lo limit)
F	Pin	Ustawienia zmiany parametrów	Wejście do setup zmiany parametrów
G	QUIT	Wyjście z trybu setup	Wyjście z ustawień
H	ERRo	Błąd	
I	Pt	Ustawienia przekładni PT (VT)	Zakres: 0,1~6500
J	Ct	Ustawienia przekładni CT	Zakres: 0,1~6500
K	LLoY	Dolna granica charakteru indukcyjnego obciążenia	Wybór dla pomiaru L
L	CLoY	Dolna granica charakteru pojemnościowego obciążenia	Wybór dla pomiaru C
M	UoUt	Napięcie wejściowe AC odpowiadające pełnej wartości wyjściowego sygnału analogowego	Zakres: 0~600V AC
N	IoUt	Prąd wejściowy AC odpowiadający pełnej wartości wyjściowego sygnału analogowego	Zakres: 0~5A AC
O	dUoUt	Napięcie wejściowe DC odpowiadające pełnej wartości wyjściowego sygnału analogowego	Zakres: 0~600V DC
P	dIoUt	Prąd wejściowy AC odpowiadający pełnej wartości wyjściowego sygnału analogowego	Zakres -75mV ~ 75mV
Q	PoUt	Max wartość mocy czynnej na wejściu (3 fazy)	Zakres: 0~9000W (3 fazy)
R	FoUt	Max zakres częstotliwości na wejściu	Zakres: 45~65Hz, 360~440Hz
S	dEtC	Wybór typu sondy temperatury	Otworzyć następane menu: Pt100, Pt50, Cu100, Cu50
T	P100	Sonda temperatury Pt100	
U	Pt50	Sonda temperatury Pt50	
V	C100	Sonda temperatury Cu100	
W	Cu50	Sonda temperatury Cu50	
X	toUt	Temperatura wejściowa odpowiadająca pełnej wartości wyjściowego sygnału analogowego	0~100°C (sprawdzić!)

1.5.4 Instalacja

1. Wykonać odpowiedni otwór w płycie montażowej gdzie będzie montowany panel miernika (patrz dane techniczne na początku instrukcji)
2. Wsunąć miernik w otwór i zamontować na jego obudowie akcesoria służące do mocowania
3. Dokreślić w prawo gwintowane bolce mocujące tak aby odpowiednio docisnąć panel miernika do płyty montażowej (patrz Rys niżej)

Bolec mocujący Akcesoria Miernik Płyta montażowa (panel)

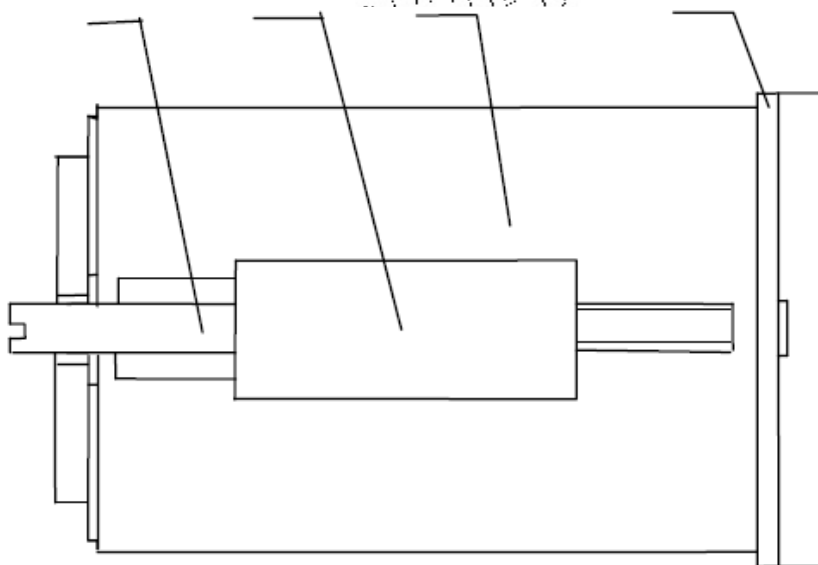

Rys Instalacja miernika tablicowego

1.6 Obsługa przyrządu i rozwiązywanie problemów

1.6.1 Jak prawidłowo posługiwać się przyrządem?

Zalecamy użytkownikowi używanie wyrobu w warunkach środowiskowych zgodnych z wymogami instrukcji obsługi. Inaczej użytkownik jest odpowiedzialny za wystąpienie ryzyka uszkodzeń i narażeń.

1.6.2 Ostrzeżenia

1. Prosimy nie rozbierać wyrobu. W przypadku wystąpienia jakichkolwiek problemów w eksploatacji prosimy o zwrócenie się do dystrybutora.
2. Należy upewnić się, że temperatura otoczenia wynosi $-10^{\circ}\text{C} \sim 55^{\circ}\text{C}$
3. Przewody należy podłączyć prawidłowo i sprawdzić czy połączenia są zgodne ze schematami połączeń
4. Upewnić się, że wartości wejściowe nie będą przekraczać więcej niż 1,2 wartości maksymalnej przewidzianej dla danego wejścia

1.6.3 Rozwiązywanie problemów

No	Opis problemu	Rozwiązanie problemu
1.	Nie wyświetla się LCD pomimo włączenia zasilania	<ol style="list-style-type: none"> 1. Sprawdzić czy przewody zasilania są podłączone do odpowiednich terminali 2. Sprawdzić podłączenie przewodu zasilającego do gniazda/zacisków zasilania 3. W zależności od typu miernika sprawdzić napięcie zasilania jest np. 85~265V AC/DC 4. Jeżeli nadal LCD nie wyświetla się prosimy skontaktować się z dystrybutorem.
2.	Nieprawidłowa wartość mierzona	<ol style="list-style-type: none"> 1. Sprawdzić czy odpowiednie przewody są podłączone do terminali prawidłowo i pewnie 2. Jeżeli jest to PRO EX U51/U53 to sprawdzić prawidłowe ustawienie przekładni PT 3. Jeżeli jest to PRO EX I51DI51/I53 to sprawdzić prawidłowe ustawienie przekładni CT 6. Jeżeli nadal występuje problem prosimy o kontakt z dystrybutorem
3.	Brak dostępu do trybu SET UP	<ol style="list-style-type: none"> 1. Upewnić się co do prawidłowości hasła. Domyślne hasło jest „1111” 2. Jeżeli hasło zostało zagubione prosimy o kontakt z dystrybutorem
4.	Brak sygnału na wyjściu analogow.	<ol style="list-style-type: none"> 1. Upewnić się czy miernik ma wyjścia analogowe 2. Sprawdzić czy podłączenia są prawidłowe i pewne 3. Dla PRO EX U51/U53 sprawdzić czy napięcie wejściowe UoUt jest prawidłowe. Np. napięcie wejściowe jest 57,7~600V a wyjście analogowe 4~20mA. Jeżeli UoUt 500V to tej wartości UoUt ma odpowiadać 20mA na wyjściu analog. 4. Jeżeli nadal występuje problem prosimy o kontakt z dystrybutorem
5.	Nie ma komunikacji z miernikiem	<ol style="list-style-type: none"> 1. Upewnić się czy używany miernik wyposażony jest w RS-485. 2. Sprawdzić czy przewody komunikacji są prawidłowo i pewnie połączone z portem RS-485. Upewnić się czy zaciski „+” i „-” terminala są podłączone prawidłowo. 3. Sprawdzić czy prędkość transmisji i adres miernika są zadane takie same w mierniku i PC 4. Jeżeli jest pewność co do połączenia, adresu i prędkości transmisji, a nie ma komunikacji należy skontaktować się z dystrybutorem
6.	Brak ostrzeżeń alarmowych	<ol style="list-style-type: none"> 1. Upewnić się czy używany miernik wyposażony jest w wyjście przekaźnikowe 2. Sprawdzić czy przewody są podłączone prawidłowo i pewnie do terminali wyjściowych alarmu

		przekaźnika. 3. Sprawdzić czy wprowadzony limitu górny i dolny są zgodne z wymogami 4. Jeżeli jest pewność co do podłączeń i występuje błąd to należy skontaktować się z dystrybutorem
--	--	--

II. Instrukcja obsługi oprogramowania

2.1 Opis funkcji

Mierniki PRO EX odczytują próbkowane wielkości wejściowe, monitorują i odczytują dane w czasie rzeczywistym. Pozwalają na zdalne ustawienia parametrów włączając w to adres komunikacji, prędkość transmisji, PT, CT, limity górny/dolny, poziom wartości powrotnej (różne typy wyrobów mają różne możliwości w zależności od wyposażenia opcjonalnego).

2.2 PRO EX Instalacja oprogramowania

2.2.1 System operacyjny: Windows 98/ME/2003/XP

2.2.2 Wsunąć dysk CD oprogramowania do napędu CD w komputerze i otworzyć pliki oprogramowania w „mój komputer”, kliknąć dwukrotnie na [AT-UPS-Ex5Series] dla otwarcia procesu setup jak na Rys. niżej i następnie wybrać język angielski.

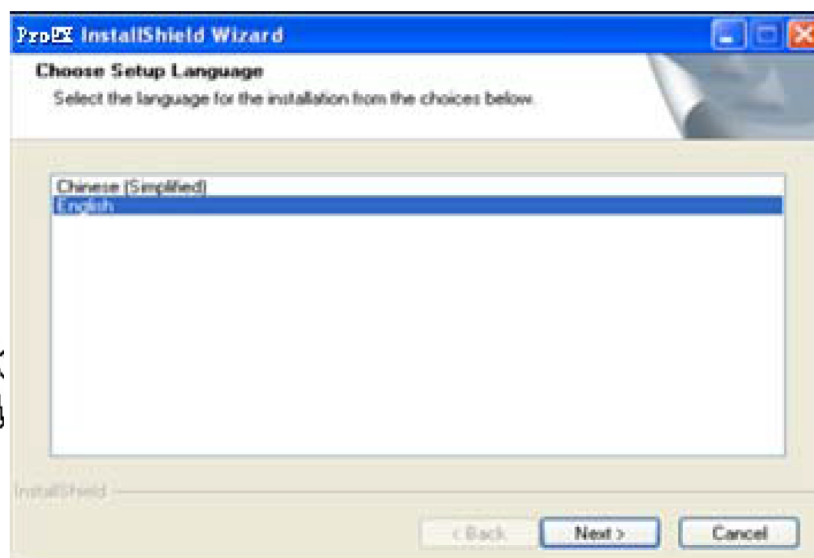

1) Otworzyć interfejs jak niżej po kliknięciu „Next”

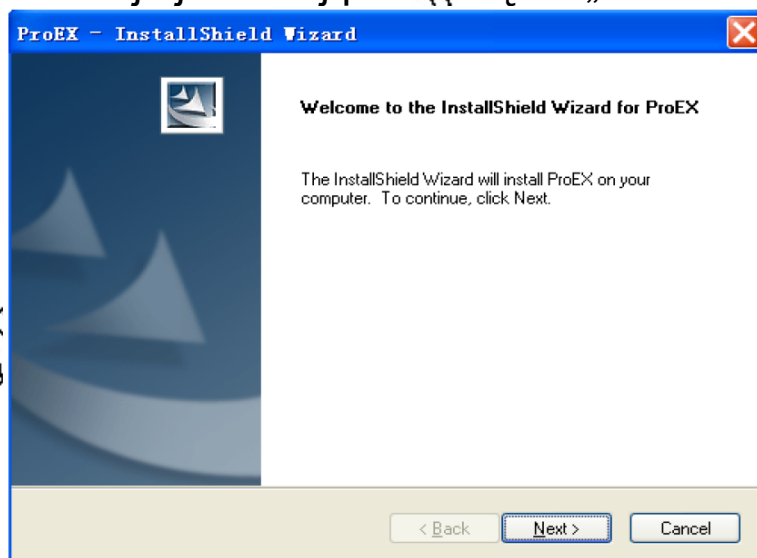

2) Kliknąć „Next”

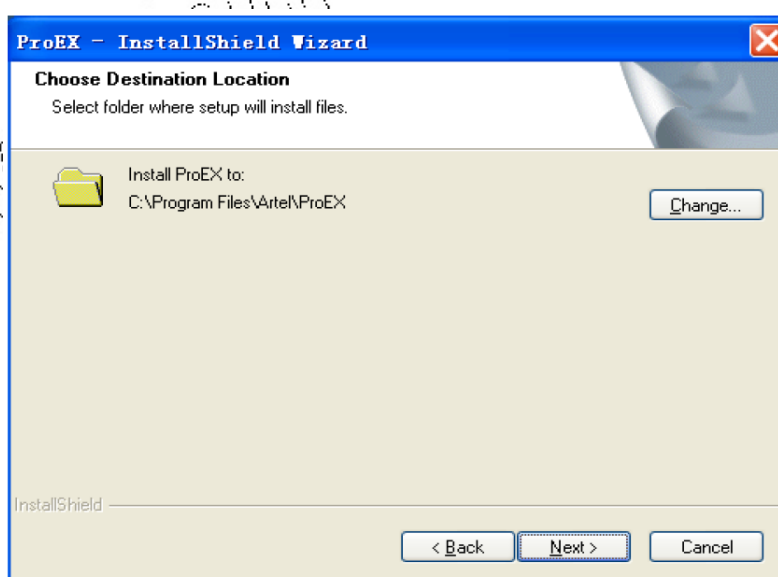

3) Zmienić instalację plików po kliknięciu „Change” , jeżeli nie to program zainstaluje się automatycznie na dysku C jako: \programmeFiles\Artel\ProEX. Kliknąć „Next” dla otwarcia kolejnej strony.

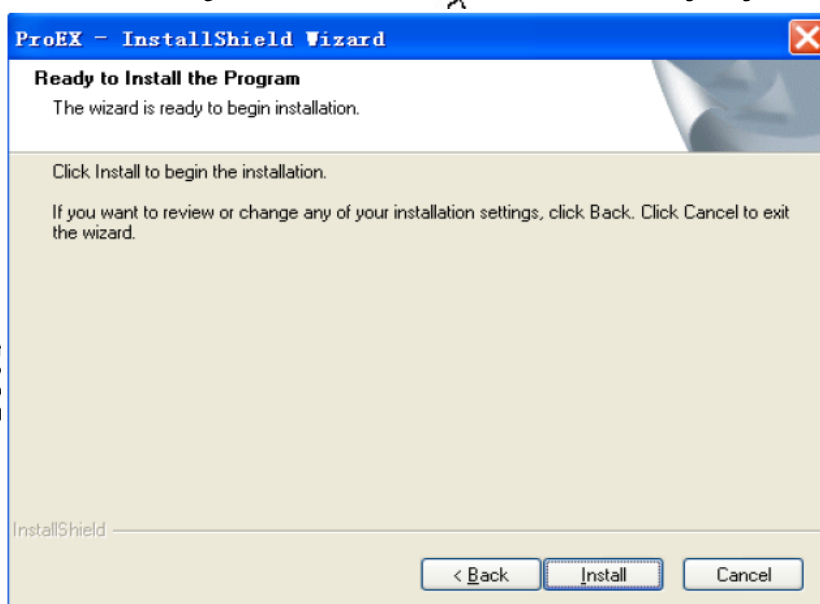

4) Kliknąć „Install” dla otwarcia następnej strony

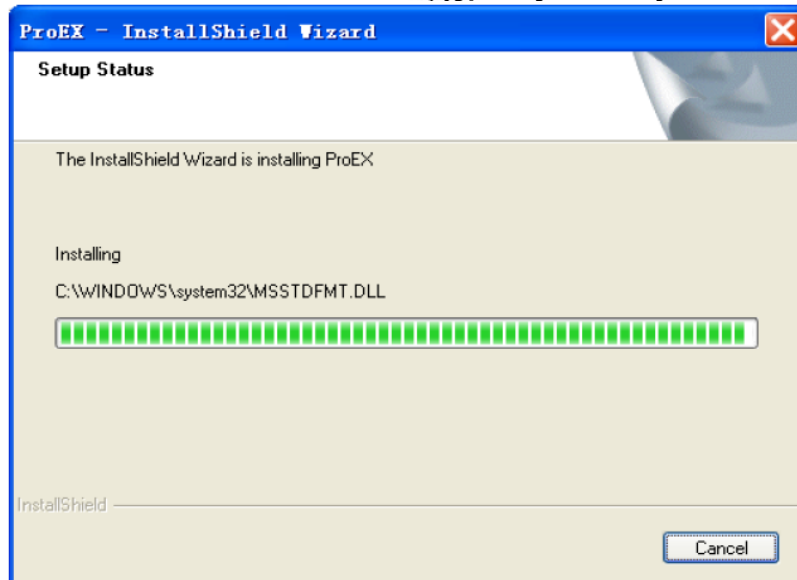

Oprogramowanie jest instalowane, proszę czekać...



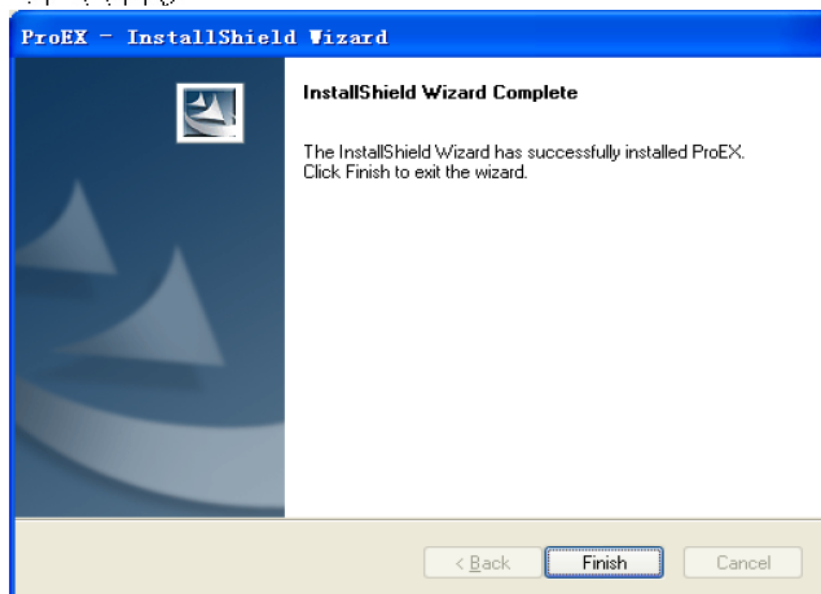

5) Po zainstalowaniu oprogramowania pojawi się interfejs:

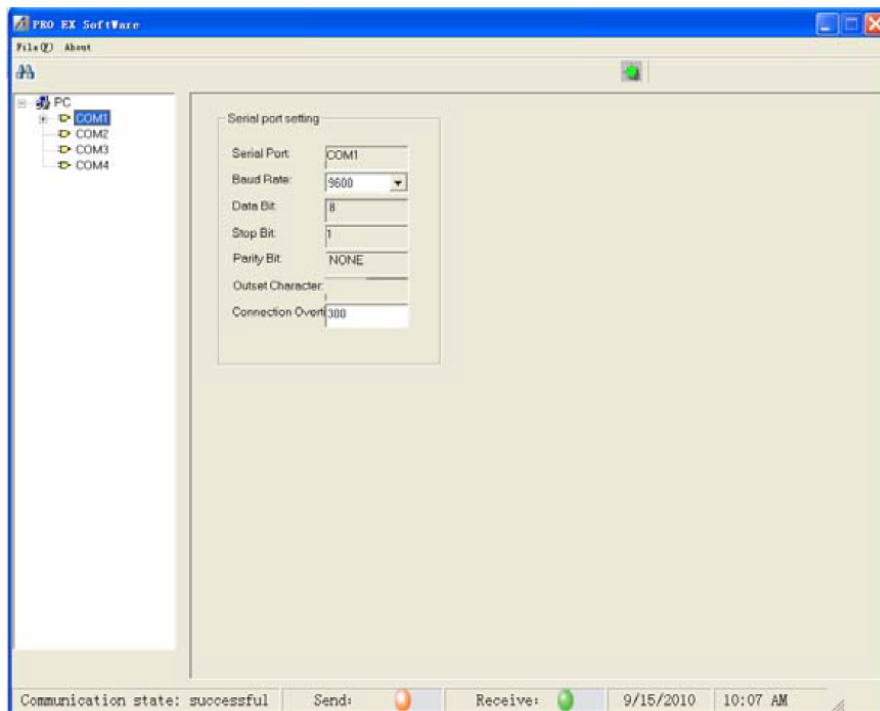

6) Kliknięcie „Finish” zamyka proces pomyslniej instalacji programu.

2.2.3 Start oprogramowania PRO EX rozpoczyna się od otwarcia interfejsu jak niżej, zawierającego 5 standardowych poziomów wartości do ustawień jak prędkość transmisji (domyślna wartość jest 9600 bps), nadprogramowy czas (overtime) połączenia jest ustawiany dla określenia czasu odpowiedzi dla połączenia. Np. nadprogramowy czas jest ustawiony jak na Rys niżej na 200ms, oznacza to że gdy program firmy nie odpowiada do PC na wysłany z PC sygnał, to PC będzie wysyłał ten sygnał cyklicznie



2.2.3.1 Jeżeli górny wskaźnik z prawej zaświeca się na zielono i gdy klikamy  wtedy otwiera się następny interfejs. Jeżeli jest połączenie RS-485 to klikamy COM2 i następnie  otworzy się następny interfejs. Należy pamiętać aby najpierw kliknąć najpierw  a potem  dla wyszukiwania.

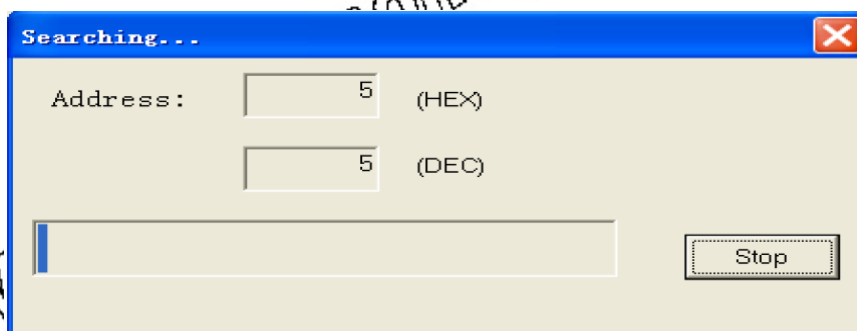

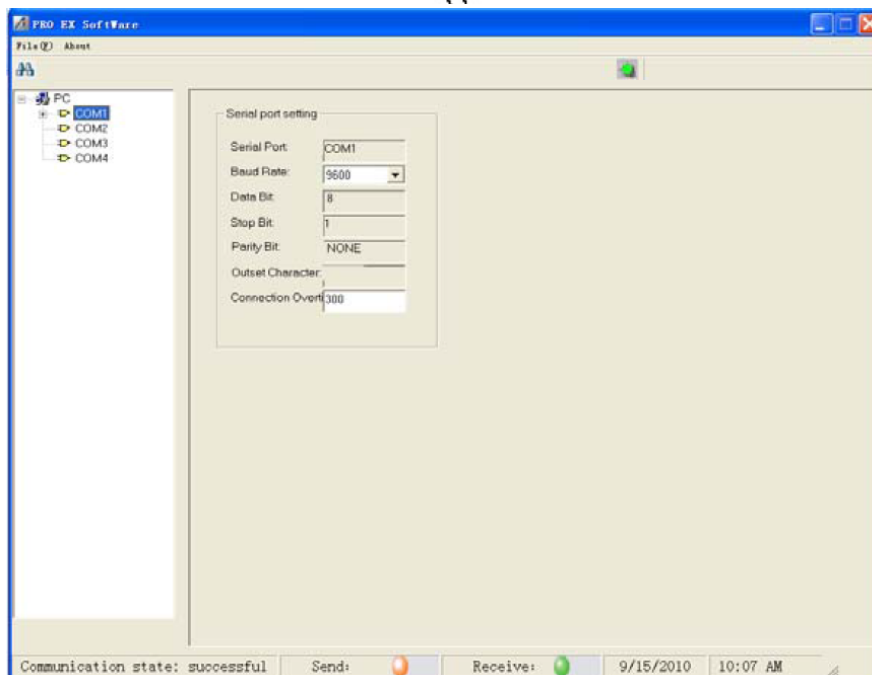

Użytkownik może wybrać numery jakie nie są adresami przed rozpoczęciem poszukiwania odpowiednich mierników z firmowym oprogramowaniem, które mają być ustawiane. Np. adres 5 może być wybrany jako adres startowy, jeżeli wiadomo że jest to najmniejszy adres w firmowym oprogramowaniu mierników, wtedy oprogramowanie będzie szukać mierników o adresach od 5 do 255. Proces przebiega następująco:

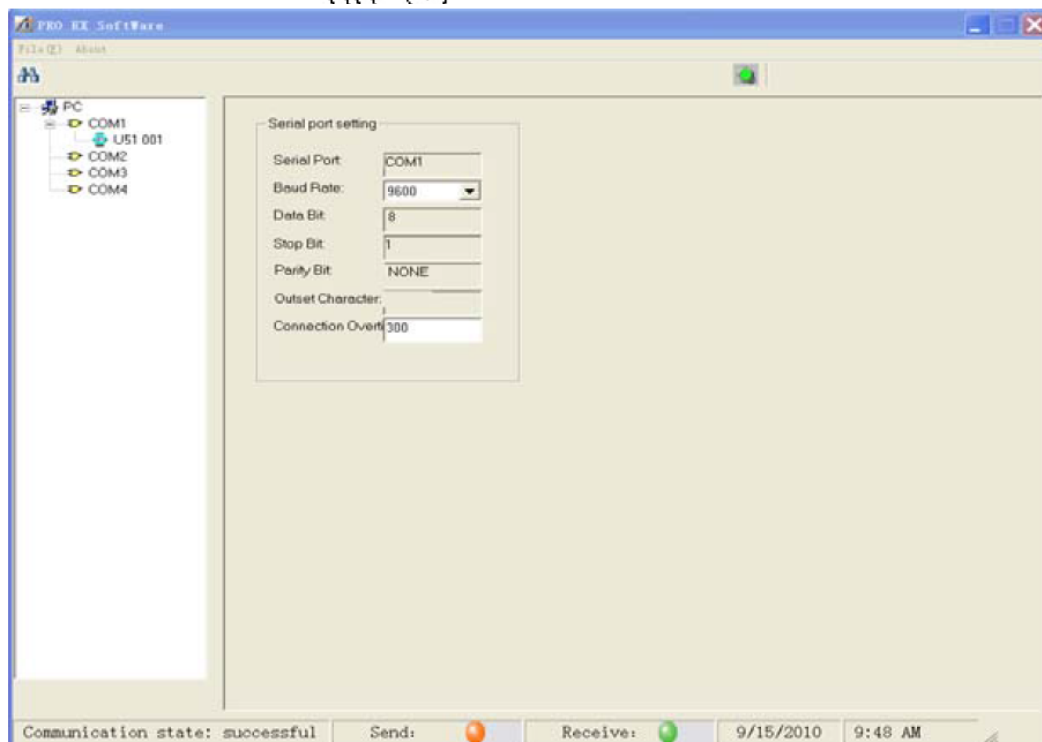

Uwaga: Jeżeli w tym samym czasie miernik będzie komunikował się z com, należy się upewnić, że wszystkie adresy są różne, jeżeli nie to należy ustawić różne adresy w miernikach przy pomocy ich firmowego oprogramowania. Po tym możemy przeprowadzić wyszukiwanie od najmniejszego adresu. Można kliknąć „STOP” i zakończyć wyszukiwanie jeżeli wiadomo, że nie ma podłączonych mierników o wyższych adresach niż aktualnie wyszukiwane.

2.2.3.2 Po zakończeniu wyszukiwania pojawia się ekran jak niżej i wyszukane mierniki pojawiają się jak na tym ekranie u góry po lewej.



Klikamy  U51 001 dla otwarcia ekranu z parametrami PRO EX U51 – wyświetli się interfejs z wyświetlaniem rzeczywistych danych. Interfejs będzie się zmieniał

jeżeli są znalezione mierniki pod innymi adresami po kliknięciu ikony każdego z tych mierników odpowiednio do ich typów, konfiguracji itp.

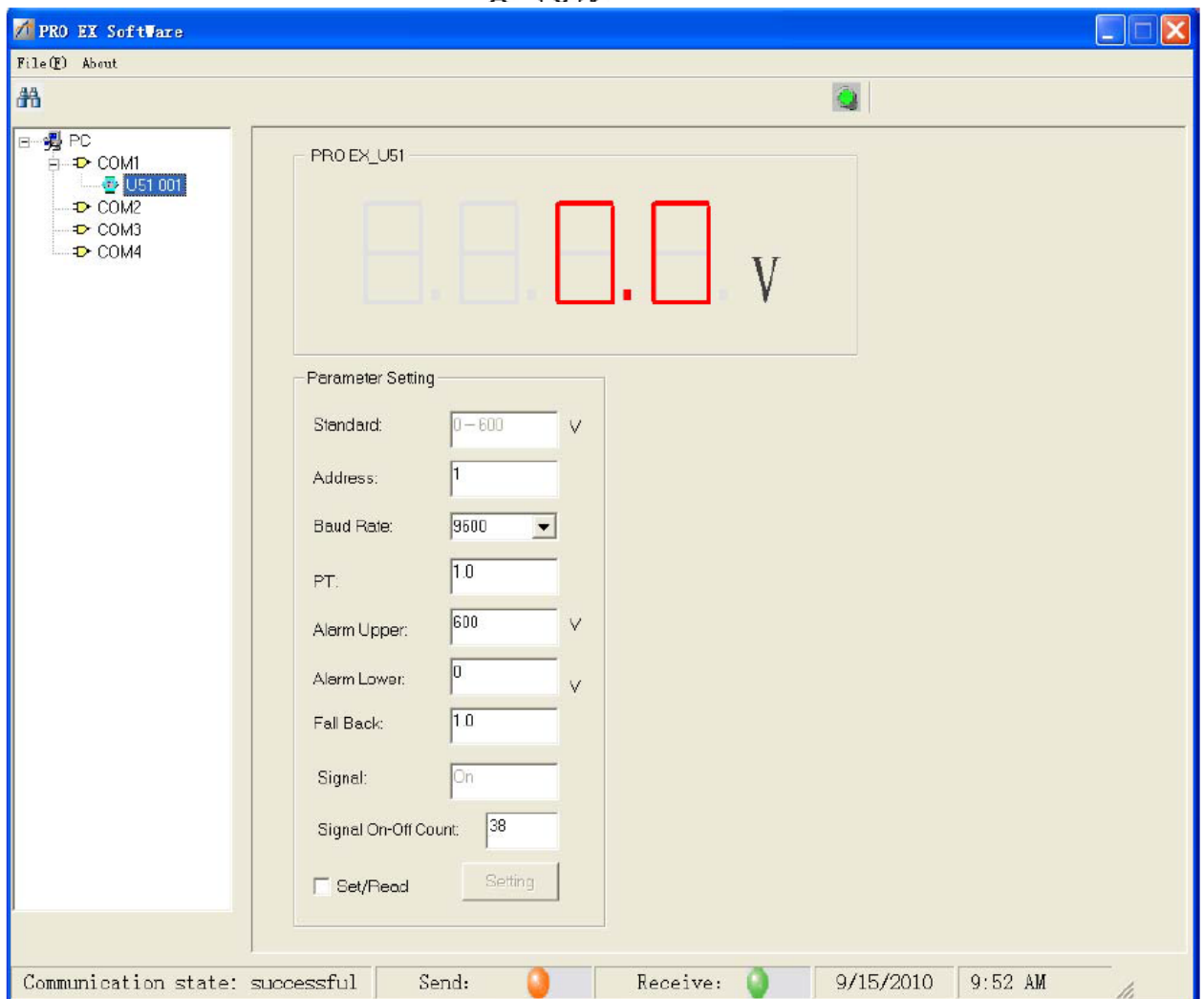

W oknie „Parameter setting” użytkownik może ustawiać parametry jak PT, CT, górny limit, dolny limit i poziom wartości powrotnej. Klikamy „Setup” (najpierw wybieramy odpowiednią opcję po kliknięciu „Set/Read”) po dokonaniu zmian ustawień, pojawia się komunikat jak niżej:

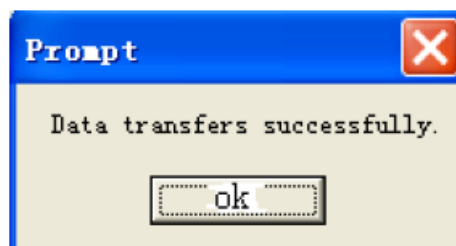

Miernik zacznie pracować z nowymi ustawieniami po kliknięciu „OK.”

III PRO EX Protokoły komunikacji

Z uwagi na obszerność tematu i jego specjalistyczny charakter a także chęć uniknięcia niepotrzebnych błędów lub nieścisłości w tłumaczeniu prosimy o korzystanie z wersji angielskiej Instrukcji Obsługi mierników PRO EX dostępnej na stronie internetowej www.biall.com.pl jako odpowiedni plik w .pdf w kartotekach wszystkich mierników tablicowych PRO EX (najprostsze wyszukiwanie przez indeksy: 140201, 140202 i kolejne 1402xx

IV Ochrona środowiska



Urządzenie podlega dyrektywie WEEE 2002/96/EC. Symbol obok oznacza, że produkt musi być utylizowany oddzielnie i powinien być dostarczany do odpowiedniego punktu zbierającego odpady. Nie należy go wyrzucać razem z odpadami gospodarstwa domowego. Aby uzyskać więcej informacji, należy skontaktować się z przedstawicielem przedsiębiorstwa lub lokalnymi władzami odpowiedzialnymi za zarządzanie odpadami.

www.biall.com.pl

www.biall

www.biall.com.pl

www.biall

www.biall.com.pl

www.b

www.biall.com.pl

PRO EX U51002YN

nr kat. 140311

Miernik tablicowy napięcia AC

1-fazowy

Wyprodukowano w Chinach

Importer: BIALI Sp. z o.o.

ul. Barniewicka 54C

80-299 Gdańsk

www.biall.com.pl